











ERGO
KIDS

Детское эргономичное кресло

Модель: Y-507

ИНСТРУКЦИЯ ПО СБОРКЕ

(1) x1 	(2) x1 	(3) x1 	(4) x1 	(5) x1 
(6) x1 	(7) x 5 	(8) x5 		

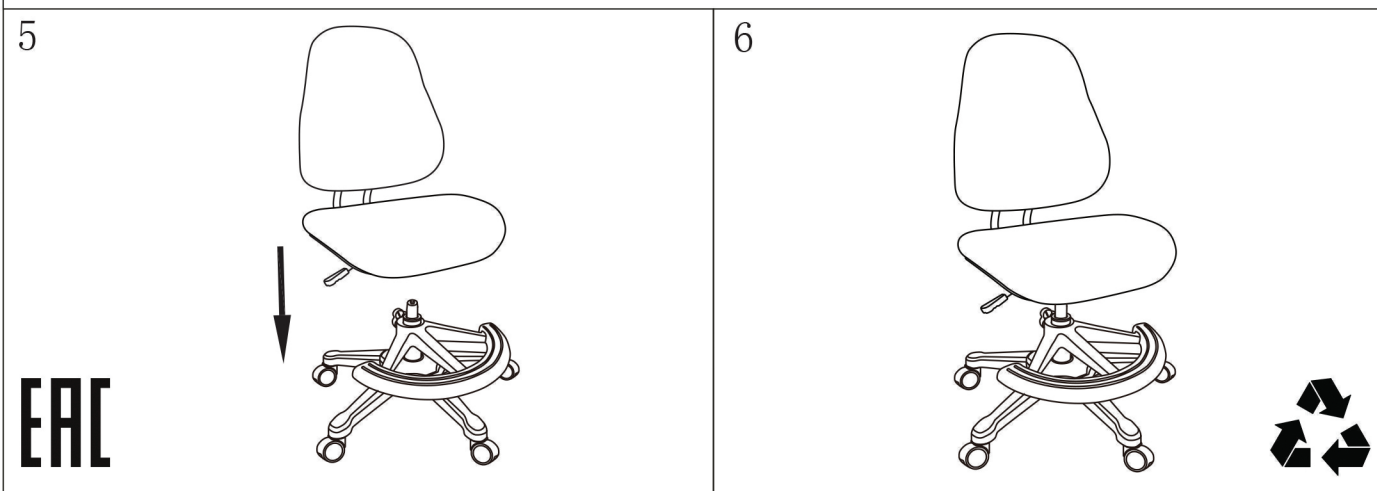
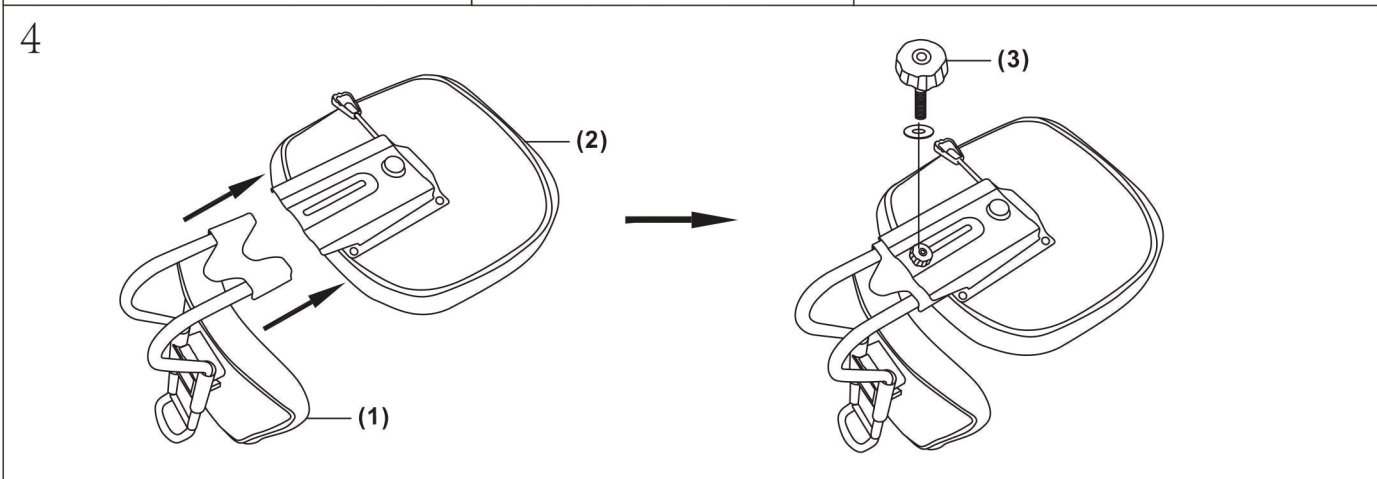
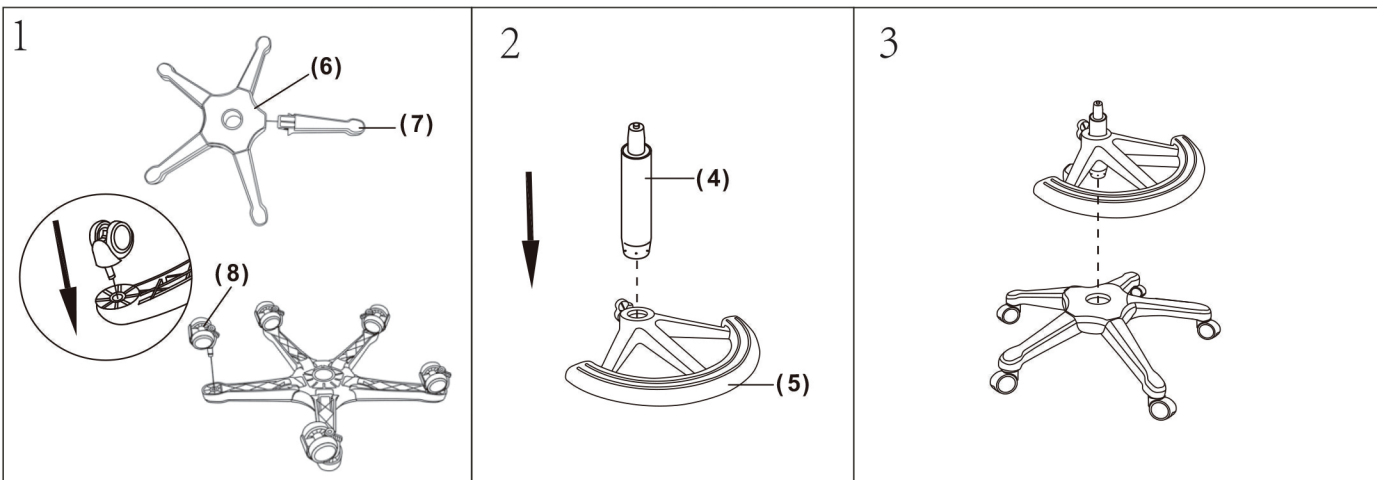



ERGO
KIDS

Детское эргономичное кресло

Модель: Y-507

Регулировка
спинки по высоте

Регулировка
глубины посадки

Регулировка
сиденья по высоте



Будьте
осторожны!



Не зажимайте
пальцы



Собирать должен
взрослый

EAC

Внимание!

1. Пожалуйста, не становитесь на кресло ногами, чтобы не упасть. Не используйте кресло в качестве лестницы.
2. Собирать кресло должны только взрослые. Использование кресла возможно только после окончания сборки.
3. Не поднимайте и не опускайте кресло слишком часто.
4. Раз в месяц проверяйте, чтобы все винты были крепко затянуты.
5. Не пользуйтесь креслом на неровной поверхности, так как колеса и крестовина могут сломаться.
6. Перед началом эксплуатации кресла убедитесь, что все детали установлены, правильно отрегулированы и затянуты все винты.
7. Пожалуйста, регулярно поддерживайте вентиляцию в помещении, чтобы избежать чрезмерной сухости или влажности.
8. Если кресло испачкалось, протрите его сухой чистой тканью, затем протрите влажной салфеткой и просушите при комнатной температуре.
9. Если есть пятна на металлической трубе, воспользуйтесь чистой сухой тканью и протрите до блеска. В случае, если пятна стойкие, нанесите небольшое количество моющего средства на поверхность и протрите фланелевой тканью до блеска.