

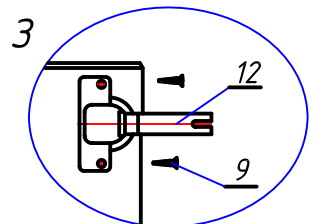

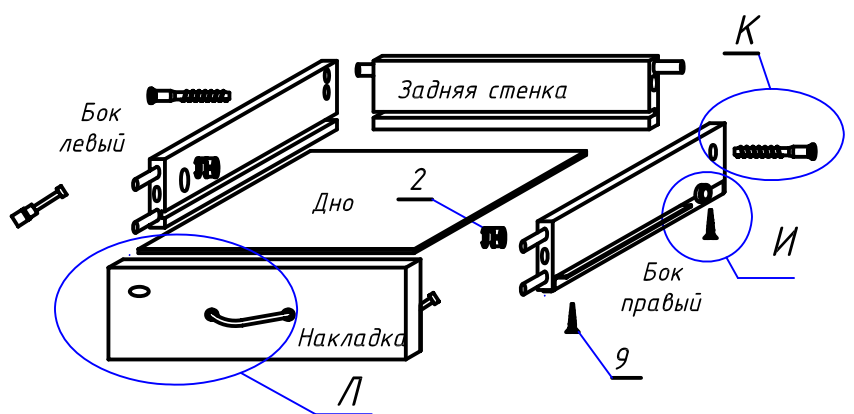

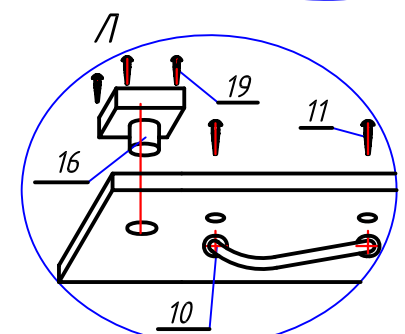

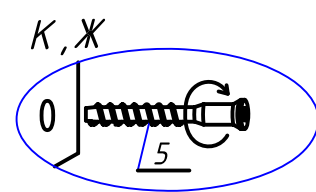

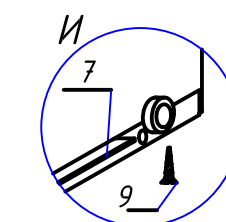
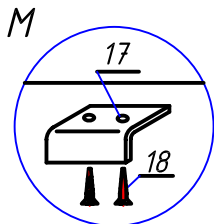
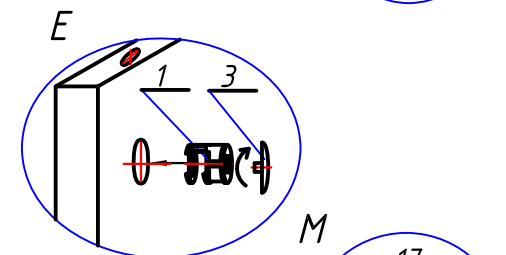
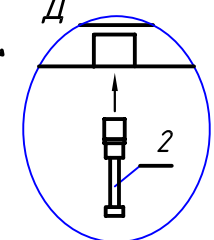
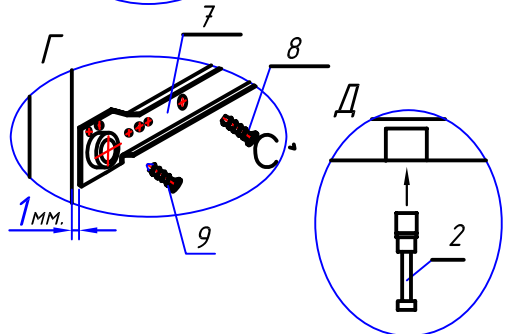
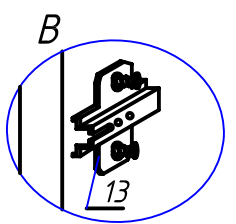
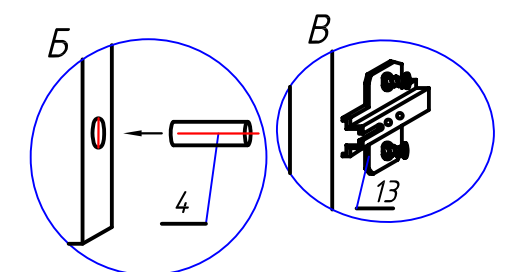
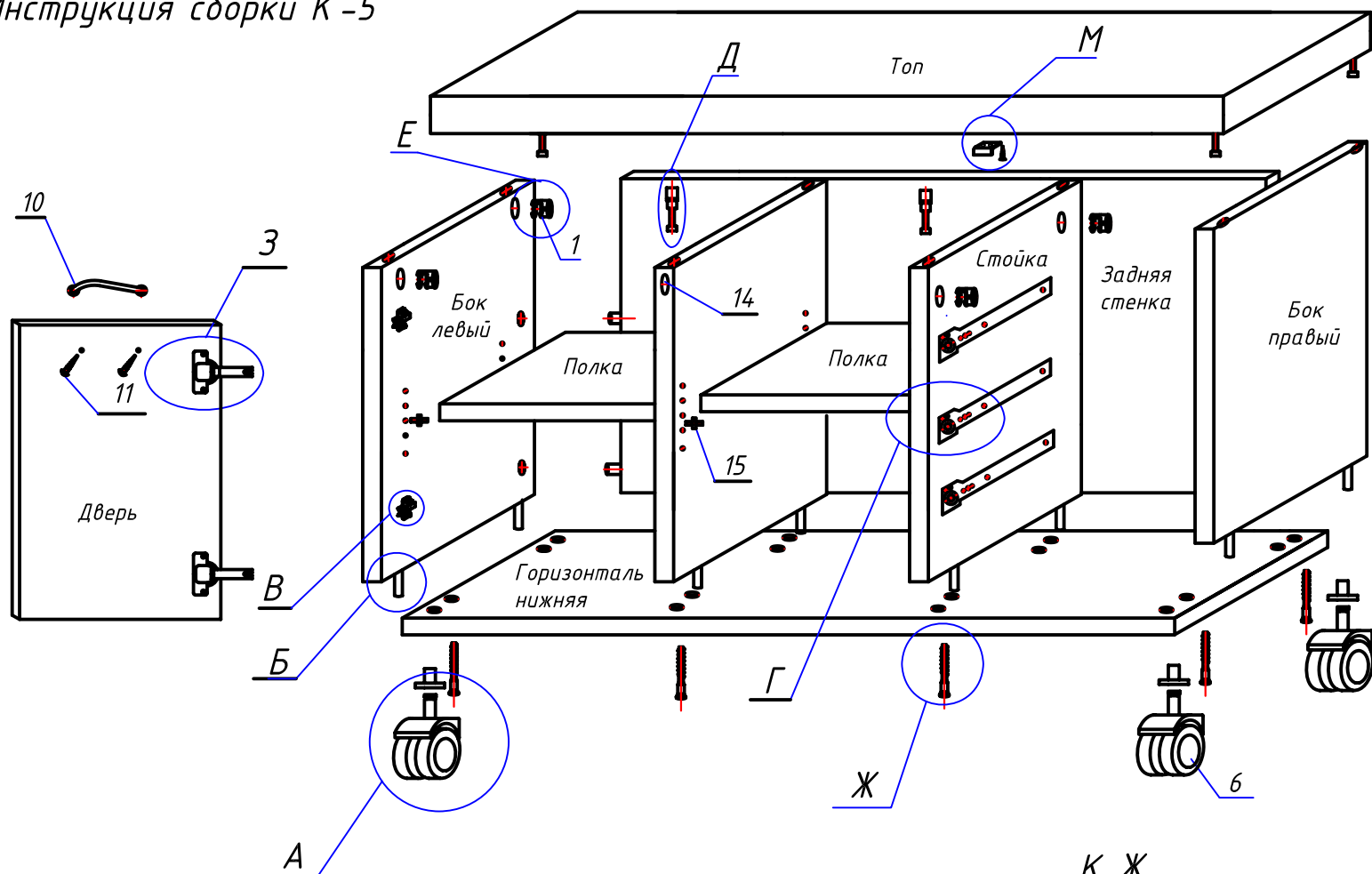











Инструкция сборки К-5



Инструкция сборки К-5

Поз.	Тумба, каркас тумбы, крышка	К-924	К-925	К-927
1	Эксцентрик 15/19 D , шт.  Высота 15 мм.	8		6
2	Дюбель быстрого монтажа , шт. 	8		6
3	Заглушка эксцентрика , шт. 	8		
4	Шкант 8x35 , шт. 	12		18
5	Конфирмант 7*50 крест, шт. 	8		6
6	Опора колёсная штырьевая , шт. 	4		
7	Роликовая направляющая 400 мм, компл. 			3
8	Евровинт 6x13 , шт. 			12
9	Шуруп 4x16 потай 		4	18
10	Ручка скоба "Аргумент" 		1	3
11	Винт М4x22 , шт. 		2	6
12	Петля вкладная 35 , шт. 		2	
13	Монтажная планка ДЗ-2 , шт. 		2	
14	Амортизатор , шт. 		1	
15	Полкодержатель , шт. 	4	4	
16	Замок , шт. 			1
17	Стопор замка , шт. 			1
18	Шуруп 2.5 x 13 потай , шт. 			2
19	Шуруп 3.5 x 20 потай , шт. 			4

Рекомендуемый порядок сборки

- А - забить втулки колесных опор поз.6 в дно тумбы.
- Б - Вставить шканты (Поз. 4) в отверстия на торцах деталей.
- В - Установить монтажные планки (Поз. 13) на бока тумбы прорезью к фасаду.
- Г - Установить роликовые направляющие (Поз. 7) на стойку и док.
- Д - Вставить дюбеля быстрого монтажа (Поз. 2) в отверстия \varnothing 10 мм Топы и накладок.
- Е - Собрать каркас на дюбелях быстрого монтажа и шкантах, затянуть эксцентрики (Поз. 1) и вкрутить конфирматы (Поз.5),
- Ж - Установить заглушки (Поз. 3), роликовые опоры (Поз. 6), амортизаторы дверей (Поз.14).
- З - Закрепить петли (Поз. 12), навесить и отрегулировать двери.
- И, К, Л, М - Собрать выдвижные ящики согласно схемы и установить стопор замка (Поз. 17). Полозья крепить на собранном ящике шурупом 4 x 16 поз.12 к нижней кромке бока, установив вплотную к фасадной накладке ящика и сделав наконечник под шуруп. Овальные отверстия направляющих служат для регулировки зазоров между ящиками.
- Б, С - закрепить роликовые направляющие поз.15 на боках тумбы евровинтом 6,3 x 10,5 поз.16 Полозья крепить на собранном ящике шурупом 4 x 16 поз.12 к нижней кромке бока, установив вплотную к фасадной накладке ящика и сделав наконечник под шуруп.
- Н - Установить ручки на двери и ящики. Отверстия под ручки досверливать при навешенных дверях, избегая сколов со стороны выхода сверла.
- О - Вставить полкодержатели и вложить съемные полки, в собранный каркас вставить ящики, отрегулировать зазоры и зафиксировать шурупами 4 x 16 поз.12 потай в передней части направляющей (см. рис "Г").

Фирма-изготовитель оставляет за собой право менять номенклатуру используемой фурнитуры.