

ГАРАНТИЙНЫЙ ТАЛОН

Мебель изготовлена ООО «Мебель Импэкс Оптима» в соответствии с требованиями ГОСТ 16371-2014.

Столы обеденные — декларация о соответствии: № RU Д-RU.PA01.B.85349/21 действительна от 24 мая 2021.

Предприятие изготовитель, при соблюдении условий транспортировки, хранения, сборки и эксплуатации, дает гарантию в течение 18 месяцев со дня продажи.

Срок службы мебели — 10 лет.

Предъявление настоящего гарантийного талона, товарного чека и упаковочных этикеток дает Вам право на бесплатную замену деталей и узлов, имеющих дефекты производственного характера. Замена деталей и узлов с механическими повреждениями (бой, сколы, царапины), возникшими в процессе сборки, транспортировки самовывозом или транспортной компанией, производится за дополнительную плату.

Ввиду усовершенствования технологий, изменения применяемых материалов и конструкций узлов, возможны некоторые отличия от данной инструкции.

Эксплуатация и уход за мебелью

Сохранность и продолжительность эксплуатации мебели зависит не только от конструкции и качества изготовления, но и в значительной степени от правильного обращения и своевременного ухода за ней. Нормальные условия для хранения и эксплуатации мебели - температура воздуха от +10°C до +40°C, при относительной влажности 45-70%.

Рекомендуется: удалять пыль сухой мягкой тканью; различные загрязнения (пятна, следы от рук и пр.) удалять с применением средств, не содержащих абразивных частиц.

Не допускается: механическое повреждение деталей мебели; попадание воды и иных жидкостей на элементы изделия мебели, соприкасающиеся с полом, а также попадания растворителей на их поверхность; хранение мебели в сырых не отапливаемых помещениях; длительное попадание прямых солнечных лучей.

Изготовлено: ООО "Мебель Импэкс Оптима" Россия, 141090, Московская область, г. Королев, Мкр. Юбилейный, ул. Маяковского, д.2, пом.28
www.mebel-impex.ru
info@mebel-impex.ru

паспорт изделия СТОЛ РАЗДВИЖНОЙ LESET ДЕНВЕР



Производитель: ООО «Мебель Импэкс Оптима»
Россия, 141090, Московская область,
г. Королев мкр. Юбилейный ул. Маяковского, д. 2, пом.28
+7 (495) 646-12-34, (495) 646-09-10
Срок службы: 10 лет
Гарантия: 24 мес.

leset

КОМПЛЕКТАЦИЯ

Защелки-фиксаторы раздвижения столешницы

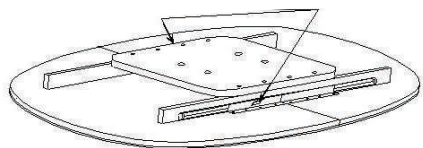

Шайба усиленной - 4шт.



Ключ - 1 шт.



Винт - 4шт.



Заглушка декоративная - 4шт.

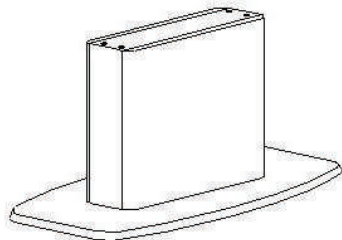

3

Закрепить столешницу с помощью 4-х винтов и закрыть заглушкой. Установить столешницу на подстолье.

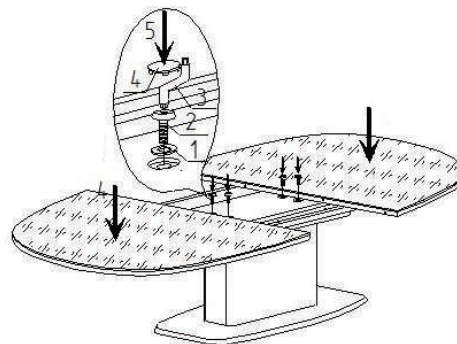

4

Сдвинуть столешницу. Закрепить защелки-фиксаторы столешницы с обеих сторон.

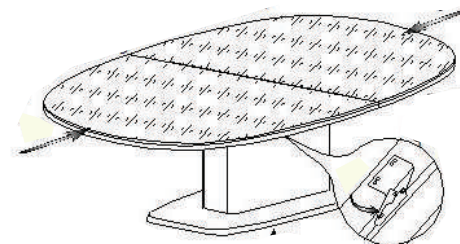

ВНИМАНИЕ!

Рекомендуем сборку стола и установку дополнительной вставки производить с помощником.

ВНИМАНИЕ!

Столешница изготовлена из высокопрочного закаленного стекла. При эксплуатации необходимо бережно обращаться с полированной поверхностью стекла, на которой могут оставаться царапины предметы из материалов высокой твердости (керамика, металл и др.). Такие предметы рекомендуется ставить на мягкие салфетки или подставки

СБОРКА СТОЛА

1

Извлечь доп.вставку. Открыть защелки-фиксаторы с обеих сторон

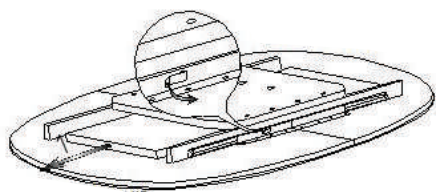

2

Раздвинуть столешницу

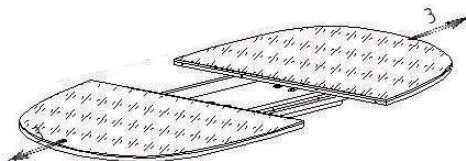

1

Открыть защелки-фиксаторы с обеих сторон

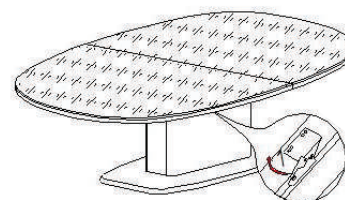

2

Извлечь доп. вставку. Раздвинуть столешницу.

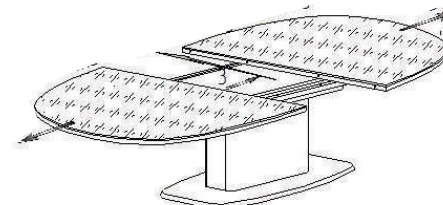

3

Установить вставку соблюдая положение направляющих шкантов и сдвинуть ее к одной стороне столешницы

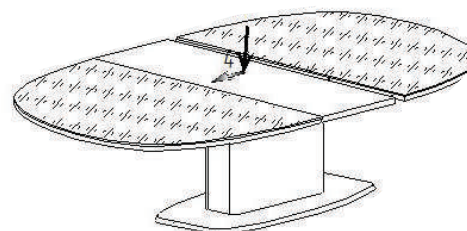

4

Сдвинуть столешницу. Закрепить защелки-фиксаторы столешницы с обеих сторон.

