

## ГАРАНТИЙНЫЙ ТАЛОН

Заполняется магазином, где приобретено изделие

\_\_\_\_\_ (Наименование изделия)

Дата выпуска \_\_\_\_\_

Дата продажи \_\_\_\_\_

Владелец изделия \_\_\_\_\_

(Фамилия, Имя, Отчество)

Адрес \_\_\_\_\_

Установлен дефект \_\_\_\_\_

Исправил мастер \_\_\_\_\_

(подпись)

«\_\_» \_\_\_\_\_ .201\_\_ г.

### ГАРАНТИИ

24 месяца со дня приобретения по предъявлению гарантийного талона по обнаруженным дефектам. За механические повреждения, потертости, сколы фабрика ответственности не несет.

Наш адрес: РОССИЯ, 427628, Удмуртская республика, г. Глазов, ул. Сибирская, 42.

Контактный телефон: 8(341-41)2-58-38

«бесплатный звонок по России 8-800-100-2600»

\_\_\_\_\_ (линия отреза)

### ПАСПОРТ

1. Дата выпуска \_\_\_\_\_

2. Отметка магазина о продаже \_\_\_\_\_

3. Штамп магазина \_\_\_\_\_

4. «\_\_» \_\_\_\_\_ .201\_\_ г.

Пункты 2,3,4 заполняются в магазине при покупке мебели.

Сертификат \_\_\_\_\_

**глазов®**  
www.glazovmebel.ru

**EAC**

РОССИЯ

ООО «Глазовская мебельная фабрика»

Удмуртская Республика, г. Глазов

ул. Сибирская, 42

Модульная серия корпусной мебели «Sherlock»

Sherlock 33 (библиотека) Шкаф для книг

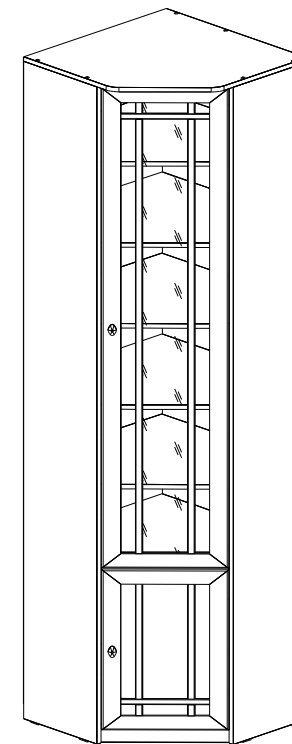

Габаритные размеры в мм,  
551x551x2395

ИНСТРУКЦИЯ ПО СБОРКЕ

*Уважаемый покупатель, обращаем Ваше внимание на то, что внешний вид изделия во многом зависит от качества сборки.*

### **ПОДГОТОВКА К СБОРКЕ**

- 1. Распаковать упаковки (при этом сохранить упаковочные ярлыки).*
- 2. Ознакомиться с данной инструкцией по сборке.*
- 3. Подготовить инструмент: молоток, набор отверток, рулетку.*
- 4. Подготовить место для сборки.*
- 5. Прямоугольность собранных каркасов проверять рулеткой по диагонали.*

### **ВНИМАНИЕ!!!**

*Опрокидывание мебели может привести к серьезным или смертельным повреждениям. Для предотвращения опрокидывания мебель должна быть постоянно прикреплена к стене.*

*Крепежные средства для крепления к стене не прилагаются, так как для разных материалов стен требуются различные крепления. Используйте крепежные материалы, подходящие для материала стен в Вашем доме. Если Вы не уверены, какой тип креплений подходит к данному материалу, обратитесь в специализированный магазин.*

### **ПРИМЕЧАНИЕ**

- 1. Заднюю стенку крепить гвоздями компл.№10(К) с шагом 200мм.*
- 2. Задние стенки крепить между собой компл.№10(З, И).*
- 3. До монтажа дверей изделие следует прикрепить к стене, используя компл.№20, для предотвращения падения изделия.*
- 4. Заглушки на фурнитуру устанавливать после полной сборки изделия на видимые части.*
- 5. Изделия набора после сборки соединить между собой межсекционной стяжкой компл.№12, предварительно просверлив под нее отверстие диаметром 8мм.*

### **ПРАВИЛА ЭКСПЛУАТАЦИИ И УХОДА ЗА МЕБЕЛЬЮ**

- 1. Мебель, перевозимая при температуре ниже 0°C, охлаждается и при установке в помещении «запотевает», поэтому ее следует немедленно протереть чистой, сухой, мягкой тканью.*
- 2. Мебель предназначена для эксплуатации в помещениях с температурой воздуха +10+28°C и относительной влажностью 50-70%. Не рекомендуется ставить мебель близко к источникам тепла, а также к сырым и холодным стенам. Ее следует беречь от прямого попадания солнечных лучей.*
- 3. На поверхности деталей не следует ставить горячие и влажные предметы. Нежелательно попадание кислотщелочей и растворителей (спирт, бензин, ацетон).*
- 4. Поверхности следует оберегать от механических повреждений, ударов и царапин, поскольку восстановить поверхность невозможно.*
- 5. Поверхности мебели следует чистить специальным составом, который можно приобрести в магазине.*
- 6. Зеркала и стекла рекомендуется чистить любыми средствами, предназначенными для этих целей.*
- 7. Для предотвращения повреждения полового покрытия при перемещении мебели следует использовать подстилочный материал (картон, плотная ткань и т.п.)*

### **ПОРЯДОК ПРЕДЪЯВЛЕНИЯ ПРЕТЕНЗИЙ НА КАЧЕСТВО МЕБЕЛИ**

*Претензии по некомплектности и производственным дефектам в течение гарантийного срока должна направляться покупателем непосредственно в магазин, где приобретена мебель, с обязательным приложением товарного чека и упаковочных ярлыков.*

*По дефектам, появившимся из-за несоблюдения покупателем правил эксплуатации и ухода за мебелью, претензии не принимаются*

### **К СВЕДЕНИЮ ПОКУПАТЕЛЯ**

*Предприятие оставляет за собой право вносить изменения в конструктивные элементы мебели на основе внедрения передовой технологии, улучшающие качество выпускаемой продукции.*

*При обнаружении производственных дефектов ссылайтесь на номер набора мебели, номер ОТК, приложите гарантийный талон и упаковочные ярлыки.*

Крепление полкодержателя (комплект №8)



Крепление задней стенки (комплект №10)

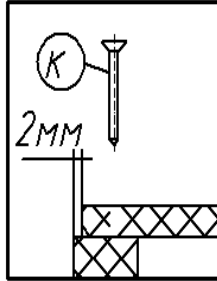

Крепление наконечника (комплект №11)

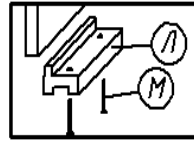

Крепление петли (комплект №4)

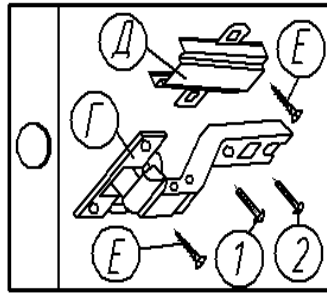

Крепление стяжки эксцентриковой (комплект №45)

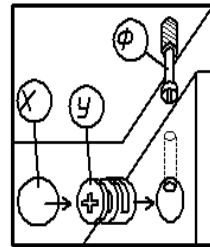

Крепление винта саморезного (комплект №19)

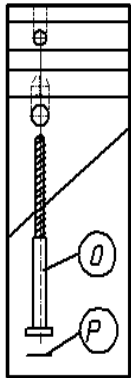

Крепление подвески (комплект №20)

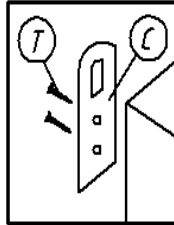

## ПРАВИЛА

по регулировке петли четырехшарнирной, используемой при навеске дверей.

Если при монтаже дверей допущена неточность в их положении (большие зазоры между боковой стенкой и дверью, перекося дверей и т.п.), то необходимо произвести регулировку петель

Регулирование осуществляется с помощью винтов поз. ①, ②, ③

## ПОРЯДОК РЕГУЛИРОВАНИЯ

1. Ослабить винт поз. ②. Это даст возможность перемещения двери по стрелке Б.
2. Установочным винтом, поз. ① дверь перемещается по стрелке А.
3. После установки двери в нижнем положении винт поз. ② затягивается до отказа.
4. Ослабить винт поз. ③. Это даст возможность перемещения двери по стрелке С.

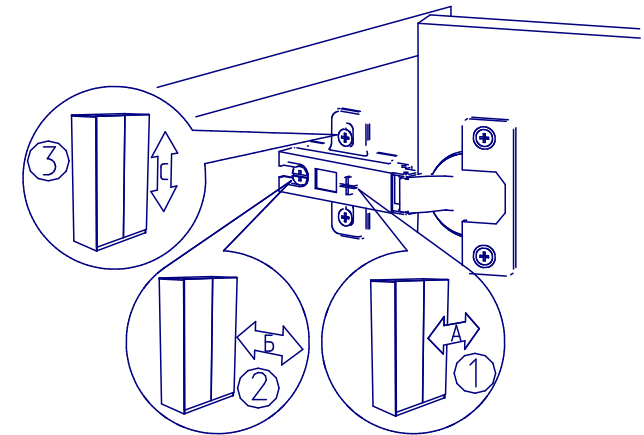

№дет	Длин а	Ширина	Кол-во
864	1175	277	1
865	1160	277	1
805	1160	271	2
806	117 5	271	2
800	547	547	1
801 ,802	515	531	4
803	513	529	4
1173,1174	2374	284	2
804	356	50	3
799	2324	284	1
797	1735	348	1
798	581	348	1

Комплект №3	Ручка-кнопка	Шуруп 4x30	Шайба
	A   2	B   2	B   2

Комплект №4	Петля	Пластика	4x13
	Г   5	Д   5	Е   20

Комплект №8	Полкодержатель	
	Ж   24	

Комплект №10	Гвоздь 1,6x25	Шайба	4x16
	К   57	Э   13	К   13

Комплект №11	Наканечник	Гвоздь 1,6x25
	Л   8	М   16

Комплект №12	Стяжка межсекц.	
	Н   1	

Комплект №19	Винт КАН7x50	Ключ	Заглушка
	Q   12	П   1	Р   12

Комплект №20	Подвеска	Шуруп 4x16
	С   2	Т   4

Комплект №45	Эксцентрик	Дюбель	Заглушка
	У   24	Ф   24	Х   18

Комплект №72	Профиль Н гибкий	Профиль Н гибкий	Профиль Н гибкий
	Ч   2	Ч   2	Ч   2

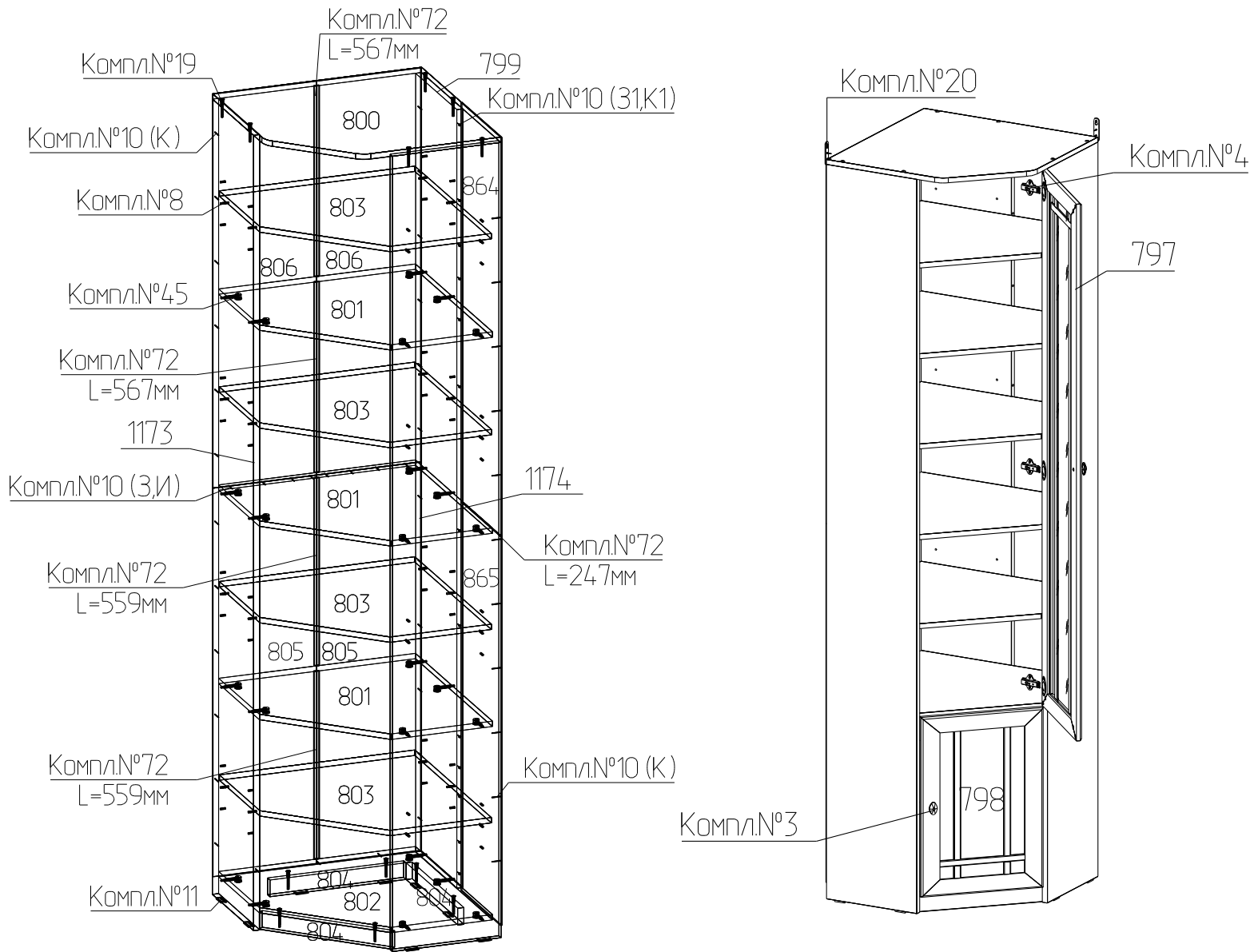

### Схема расположения отверстий на дет.№ 1173

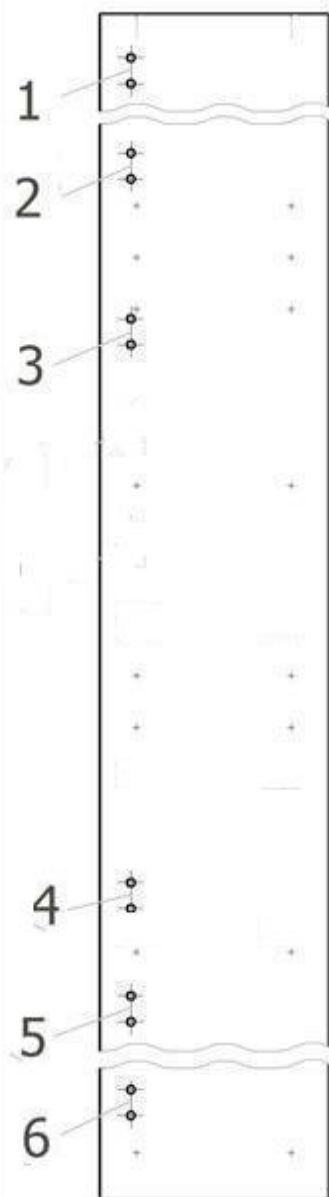

Указанные группы отверстий в данном изделии не используются.

### Схема расположения отверстий под петли на дет. № 1174

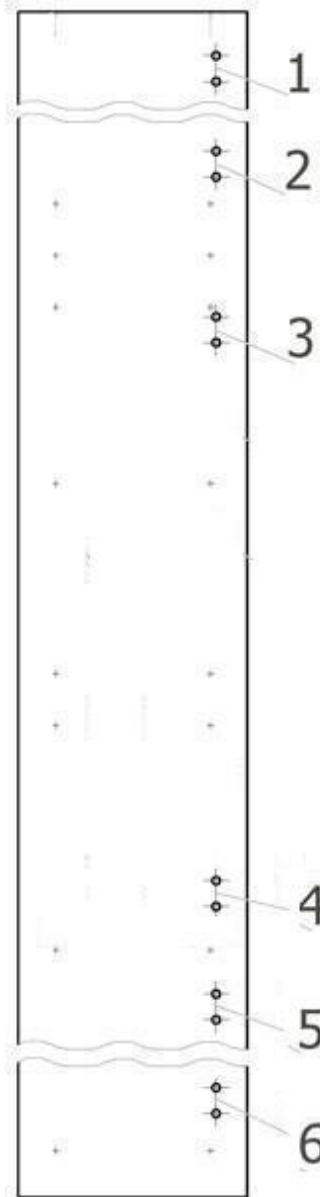

Для крепления большой двери использовать группы отверстий №№1,3, 4  
Для крепления малой двери использовать группы отверстий №№ 5,6.